

PS752 Záznamová kamera

Manuál k použití - Česky



[Důležité]

Pro stažení aktuální verze průvodce rychlým startem, manuálu k použití ve více jazycích, softwaru nebo ovladače navštivte stránky společnosti Lumens™

<http://www.MyLumens.com/goto.htm>

Obsah

Copyright informace	3
Kapitola 1 Bezpečnostní pokyny	4
Bezpečnostní opatření	5
Varování FCC.....	5
Varování EN55022 (CE radiace).....	5
Kapitola 2 Obsah balení.....	6
Kapitola 3 Přehled	7
3.1 Relativní provozní pozice	7
Kapitola 4 Instalace a zapojení	8
4.1 Nákres systému.....	8
4.2 Instalace a nastavení.....	9
4.3 Připojení k projektoru nebo monitoru	9
4.4 Zapojení k počítači a použití softwaru Lumens™ nebo Interactive Whiteboard (IWB).....	9
4.5 Připojení k HDTV.....	10
4.6 Pro připojení do PC nebo DVD	10
4.7 Souběžné připojení k počítači, projektoru a monitoru	11
4.8 Zapojení k audio vstup a výstup.....	11
4.9 Připojení k počítači pomocí RS232	12
4.10 Připojení k TV	12
4.11 Instalace software k aplikaci.....	13
Kapitola 5 Začátek používání	14
Kapitola 6 Ovládací panel/Dálkové ovládání a menu Nastavení	16
6.1 Funkce ovládacího panelu a dálkového ovládání	16
6.2 Menu nastavení	18
Kapitola 7 Popis hlavních funkcí	24
7.1 Chci automaticky nastavit obraz, abych dosáhl/a toho nejlepšího jasu a zaostření	24
7.2 Chtěl/a bych přepnout zdroj snímku.....	24
7.3 Chci nastavit zdroj fotky na VGA OUT2	24
7.4 Chci zapnout režim masky	24

7.5	Chci, aby byl text jasnější a fotky barevnější	24
7.6	Chci provést přiblížení/oddálení fotek.	25
7.7	Chci použít manuální zaostření.....	25
7.8	Chci nastavit jas	25
7.9	Chtěl/a bych lampu vypnout/zapnout	25
7.10	Chci fotky zastavit.....	25
7.11	Chtěl/a bych snímek otočit	26
7.12	Chci snímky snímat.	26
7.13	Chci nahrávat snímky	27
7.14	Chci snímat/nahrávat snímky	28
7.15	Chci smazat zachycené/nahrané snímky.....	29
7.16	Chci nastavit hlasitost.....	29
7.17	Chci automaticky mazat uložitelné snímky při vypnutí (Vymazat auto.)	29
7.18	Chci zvětšit část snímku (PANORAMA).....	29
7.19	Chci použít funkci Maska i Světlomet	30
7.20	Chci přehrát snímky (Prezentace).....	31
7.21	Chci porovnat snímky (porovnání živých snímků s uloženými soubory snímků (PIP)).....	32
7.22	Chci snížit šum snímku (Typ projektoru)	32
7.23	Chci změnit snímek zobrazovaný při zapnutí.....	33
7.24	Chtěl/a bych použít USB disk.....	34
7.25	Chci obnovit výchozí nastavení (Obnovit nastav)	34
7.26	Funkce související s počítačem	34
Kapitola 8 Připojení k mikroskopu		37
Kapitola 9 Balení stroje.....		39
Kapitola 10 Nastavení spínače DIP.....		40
10.1	Připojení k projektoru nebo monitoru	40
10.2	Připojení k TV/DVD	41
Kapitola 11 Řešení problémů		42
Příloha 1		45

Copyright informace

Copyright © Lumens Digital Optics Inc. Všechna práva vyhrazena.

Lumens je obchodní značka, která je zaregistrovaná společností Lumens Digital Optics Inc.

Kopírování, reprodukce nebo přenos tohoto souboru není povoleno, není-li společností Lumens Digital Optics Inc. poskytnuta licence, a to i tehdy, je-li záloha pořízena pro účely zálohy.

Za účelem zlepšování produktu si Lumens Digital Optics Inc. tímto vyhrazuje právo provádět změny popisu produktu bez předchozího oznámení. Informace v tomto souboru se mohou změnit bez předchozího oznámení.

Pro plné vysvětlení nebo popis způsobu použití tohoto produktu lze v tomto manuálu odkázat i na názvy jiných produktů, aniž byste porušili zákon.

Odmítnutí záruk: Lumens Digital Optics Inc. nezodpovídá za možné technologické, redakční chyby nebo vynechání, ani za náhodné nebo související poškození vyplývající z nedodržení tohoto souboru, špatného použití nebo obsluhy tohoto produktu.

Kapitola 1 Bezpečnostní pokyny

Při nastavení a během užívání záznamové kamery vždy dodržujte tyto bezpečnostní pokyny:

1. Záznamovou kameru neumísťujte do nakloněné pozice.
2. Záznamovou kameru neumísťujte na nestabilní vozík, podstavec nebo stůl.
3. Záznamovou kameru nepoužívejte v blízkosti vody nebo zdroje tepla.
4. Doplňky používejte pouze tak, jak je doporučeno.
5. Použijte typ zdroje napájení uvedeného na záznamové kameře. Pokud si nejste jisti typem napájení, obraťte se na dodavatele nebo místního dodavatele elektřiny.
6. Záznamovou kameru umístěte na místo, z kterého ji lze snadno odpojit.
7. Při manipulaci se zástrčkou vždy dodržte následující bezpečnostní opatření. Jejich nedodržení může vést k vzniku jisker nebo požáru.
 - Předtím než ji zapojíte do zásuvky, zkontrolujte, zda je zástrčka bez prachu.
 - Zkontrolujte, zda je zástrčka do zásuvky zastrčena bezpečně.
8. Zásuvky nepřetěžujte, prodlužovací kabely nebo rozdvojky mohou způsobit požár nebo úraz elektrickým proudem.
9. Záznamovou kameru neumísťujte na místa, kde by bylo možné na kabel stoupnout, neboť může dojít ke zlomení nebo poškození kabelu.
10. Před čištěním odpojte záznamovou kameru ze zásuvky. K čištění použijte vlhký hadřík. Nepoužívejte kapalně nebo aerosolové čisticí prostředky.
11. Neblokujte otvory a porty na krytu záznamové kamery. Zajišťují ventilaci a brání přehřátí záznamové kamery. Záznamovou kameru neumísťujte na phovku, koberec ani na jiný měkký povrch nebo do vestavěné instalace, není-li zajištěna správná ventilace.
12. Otvory v krytu nikdy neprotlačujte předmětů jakéhokoli druhu. Nikdy nedovolte, aby se do záznamové kamery dostal jakýkoli druh kapaliny.
13. S výjimkou případů specificky uvedených v tomto návodu se nepokoušejte tento produkt obsluhovat sami. Otevření nebo sejmutí krytu vás může vystavit nebezpečnému napětí a jiným nebezpečím. Obraťte se na zaměstnace servisní služby.
14. Odpojte záznamovou kameru během bouřky, nebo v případě, že nebude používána delší dobu. Záznamovou kameru ani dálkové ovládání nepokládejte na horní část vibrujících zařízení nebo zahřátých předmětů, např. automobil, atd.
15. V případě, že dojde k některé z následujících situací, odpojte záznamovou kameru ze zásuvky a postupujte podle pokynů zaměstnanců servisu:
 - Je-li napájecí kabel nebo zástrčka poškozená.
 - V případě, že je záznamová kamera vystavena dešti nebo přišla do kontaktu s vodou.





<Poznámka> Použití nesprávného typu baterie v dálkovém ovládaní může mít za následek poruchu. Dodržujte místní pokyny k likvidaci použitých baterií.

■ Bezpečnostní opatření

Varování: Pro snížení nebezpečí vzniku požáru nebo úrazu elektrickým proudem nevystavujte toto zařízení dešti nebo vlhkosti.

Tato záznamová kamera má zástrčku AC. Jde o bezpečnostní funkci, díky které zástrčka zapadne do zásuvky. Nepokoušejte se tuto funkci zakázat.

Nebude-li záznamová kamera používána po delší dobu, odpojte ji ze zásuvky.

	<p>Poznámka Nebezpečí úrazu elektrickým proudem</p>		
<p>Pozor: Za účelem snížení nebezpečí úrazu elektrickým proudem nesnímejte kryt (nebo zadní část). Uvnitř nejsou žádné části, které by mohl uživatel opravit. Se servisem se obraťte na zaměstnance servisu.</p>			
	<p>Tento symbol označuje, že toto zařízení může obsahovat nebezpečné napětí, které může způsobit úraz elektrickým proudem.</p>		<p>Tento symbol označuje, že na tomto místě se v návodu nachází důležité pokyny k údržbě a provozu.</p>

■ Varování FCC

Tato záznamová kamera byla testována a splňuje limity pro zařízení třídy A, v souladu s Článkem 15-J pravidel FCC. Tyto limity jsou určeny k zajištění ochrany před škodlivými interferencemi u komerčních instalací.

■ Varování EN55022 (CE radiace)

Tento produkt je určen pro použití v komerčních, průmyslových nebo vzdělávacích zařízeních. Není určena pro použití v domácnostech.

Toto je produkt třídy A. V obytném prostředí může způsobit rozhlasové interference, v kterémžto případě musí uživatel přijmout adekvátní opatření. Typické použití je v konferenčních místnostech, v recepcích nebo v halách.

Kapitola 2 Obsah balení

PS752



Průvodce rychlým
startem

(Pro stažení v jiných jazykových
verzích navštivte webové
stránky Lumens, prosím)



4-kroková karta



Dálkové ovládání

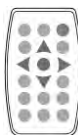

Držák dálkového
ovládání

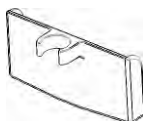

Napájecí adaptér

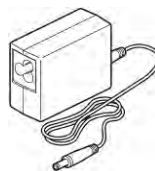

Napájecí kabel

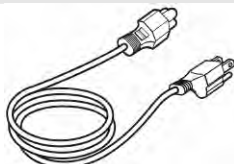

USB kabel

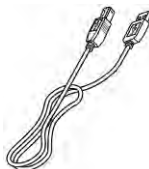

VGA kabel



Vzhled se může lišit v závislosti
na zemi/regionu

Audio kabel



C-Video kabel



Adaptér mikroskopu

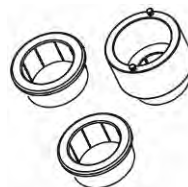

HDMI Kabel x 2



Kapitola 3 Přehled

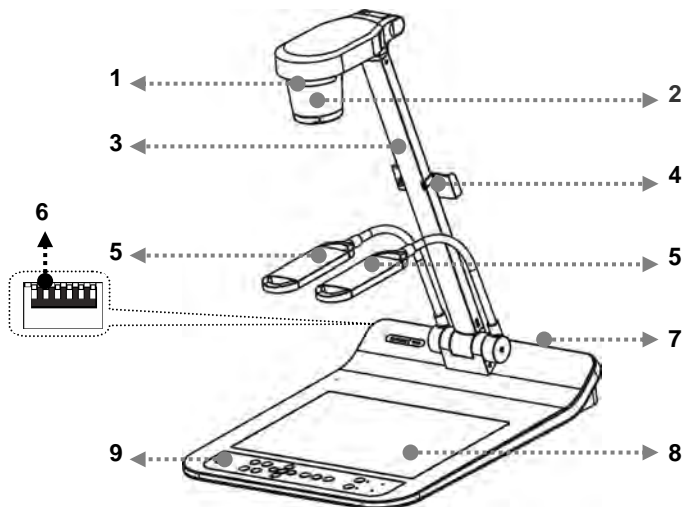

- | | |
|---------------------------------------|-----------------------------|
| 1. Dálkový snímač | 2. Objektiv |
| 3. Rameno kamery | 4. Držák dálkového ovládání |
| 5. Doplnkové osvětlení a rameno lampy | 6. Nastavení spínače DIP |
| 7. Vstupní/Výstupní port | 8. Podsvícení |
| 9. Ovládací panel | |

3.1 Relativní provozní pozice

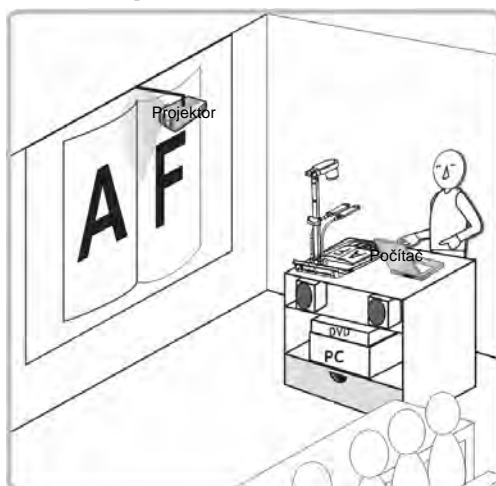

Kapitola 4 Instalace a zapojení

4.1 Nákres systému

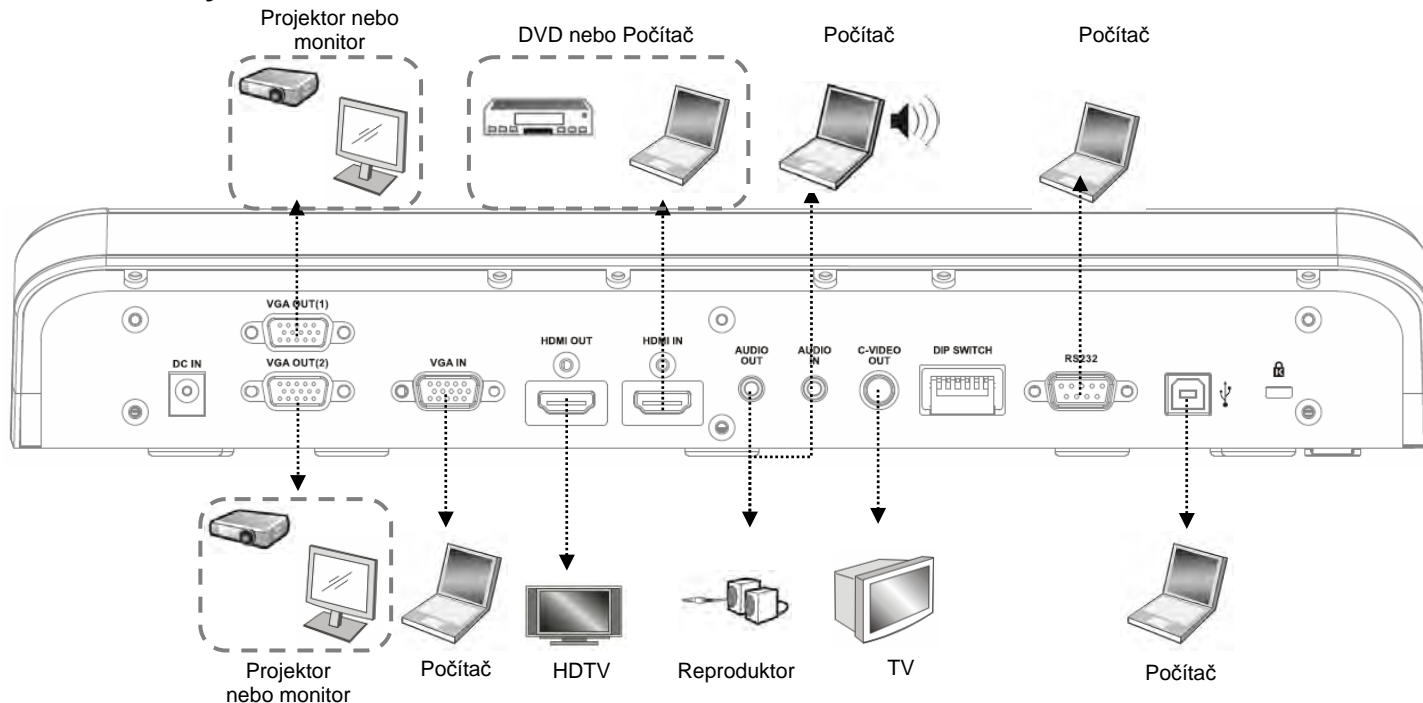

4.2 Instalace a nastavení

1. Nejprve upravte nastavení spínače DIP. Více informací naleznete v [Kapitola 10 Nastavení spínače DIP](#).

4.3 Připojení k projektoru nebo monitoru

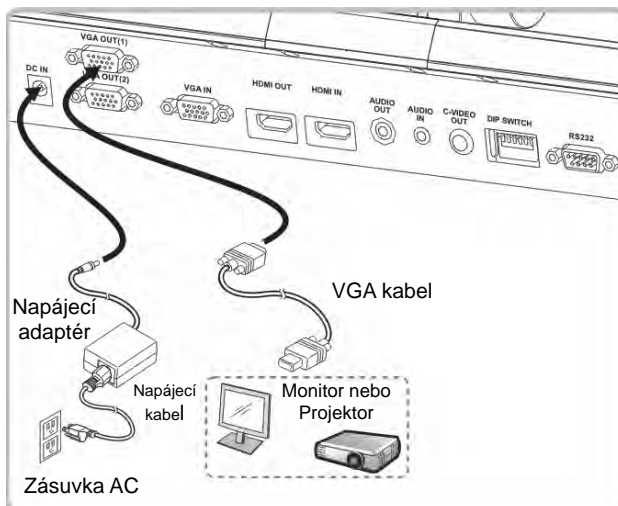

4.4 Zapojení k počítači a použití softwaru Lumens™ nebo Interactive Whiteboard (IWB)

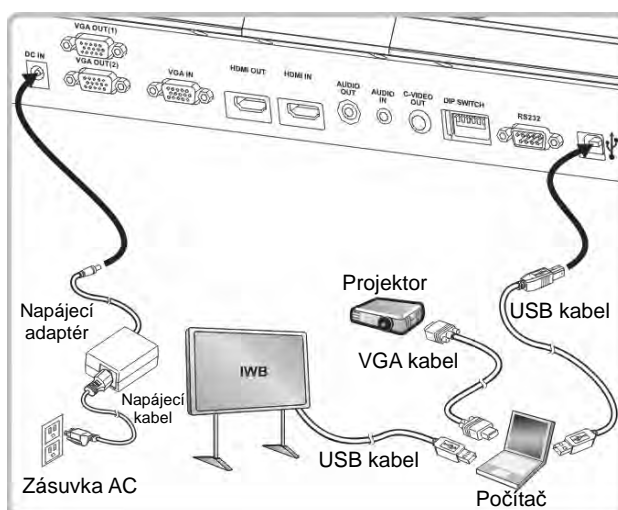

- Ovladač a software lze stáhnout z webové stránky Lumens.

4.5 Připojení k HDTV

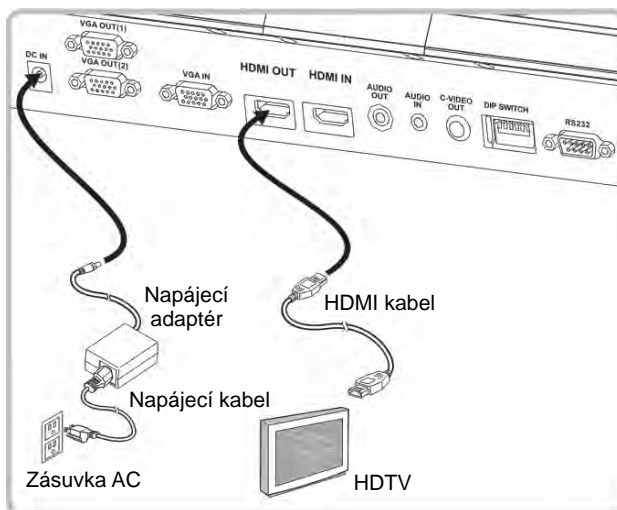

4.6 Pro připojení do PC nebo DVD

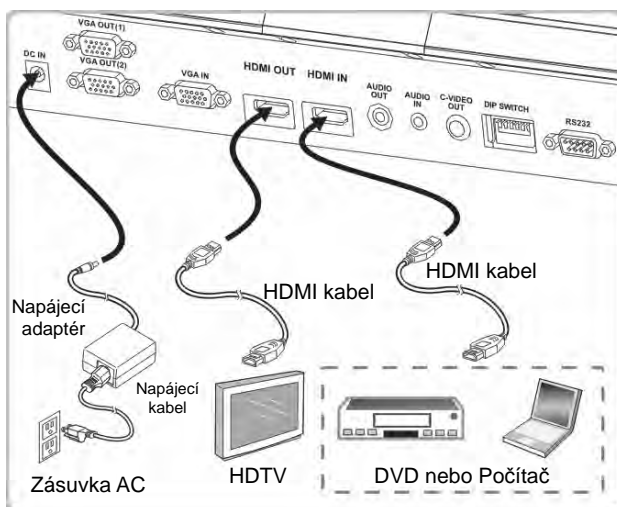

4.7 Souběžné připojení k počítači, projektoru a monitoru

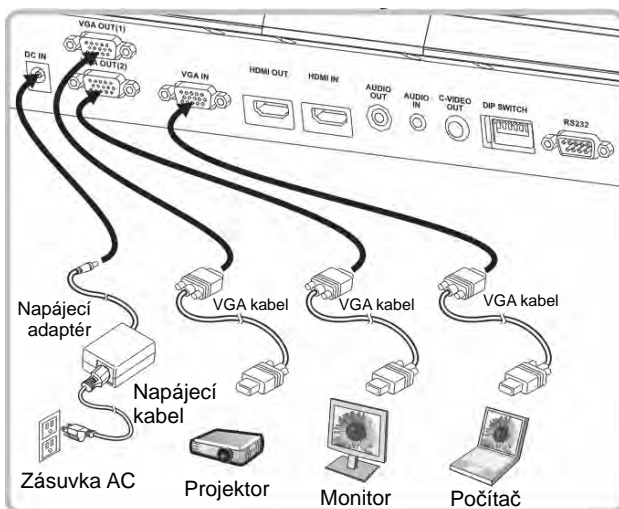

- Pro přepnutí zdroje fotky stisknete tlačítko [SOURCE].
- Pro nastavení VGA 1, viz [7.2 Chtěl/a bych přepnout zdroj snímku.](#)
- Pro nastavení VGA 2, viz [7.3 Chci nastavit zdroj fotky na VGA OUT2.](#)

4.8 Zapojení k audio vstup a výstup

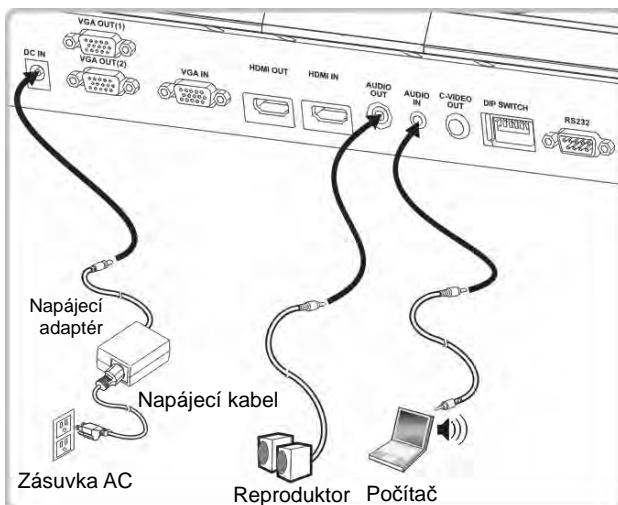

4.9 Připojení k počítači pomocí RS232

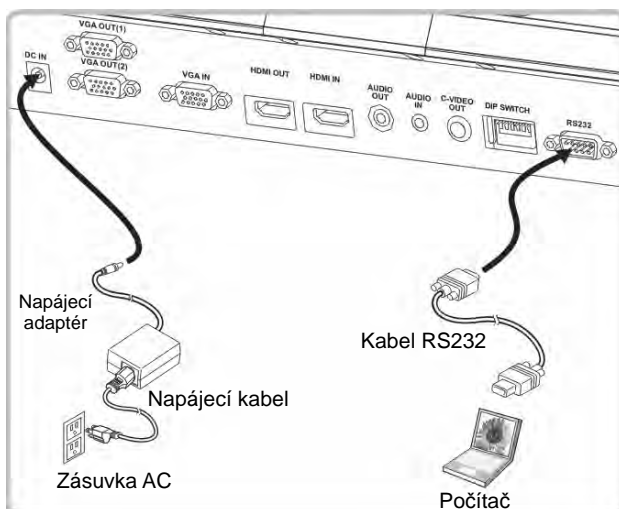

- Po zapojení ke kabelu RS232 můžete k ovládání PS752 použít příkazy RS232.

4.10 Připojení k TV

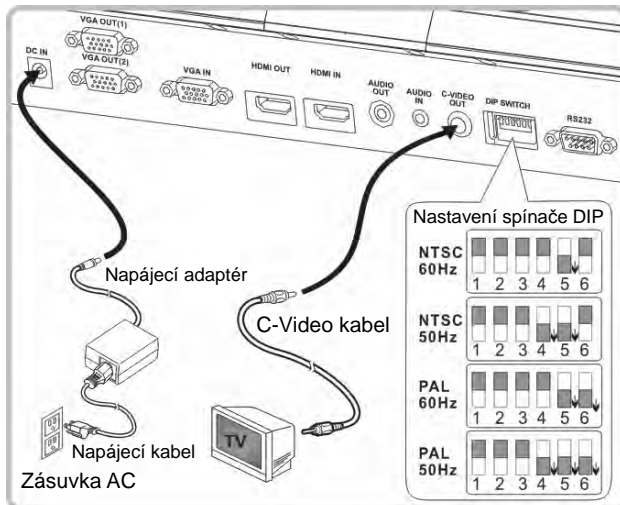

- NTSC: USA, Kanada, Mexiko, Panama, Chile, Japonsko, Tchajwan, Korea a Filipíny.
- PAL: Země/regiony neuvedené výše

<Poznámka> Napájecí kabel musíte odpojit a znovu zapojit, potom zařízení restartujete, aby se aktivovala natavení spínače DIP. Jakmile je C-VIDEO aktivované, není VGA výstup podporován.

<Poznámka> V režimu výstupu C-Video lze zobrazit pouze živé vysílání.

4.11 Instalace software k aplikaci

Software aplikace nainstalovaný na váš počítač vám umožňuje:



- Ovládání PS752.
- Nahrávání fotografií.
- Označte fotku, zvýrazněte důležité detaily a uložte ji.
- Podpora funkce celé obrazovky.

<Poznámka> Ohledně kroků instalace a provozu software postupujte podle [návodu k použití software Ladibug 3.0](#).

Kapitola 5 Začátek používání



<Poznámka>: Nastavení provedte tak, aby odpovídalo lokálnímu kmitočtu 50/60 Hz. Pro frekvenci při skutečném použití postupujte dle manuálu ([Příloha 1](#)).

1. Sejměte víčko objektivu.
2. Vysunte kameru a rameno kamery. Kamera musí mířit do středu.
3. Vysunte rameno lampy do správné pozice.
4. Umístěte objekt, který má být zobrazen, pod kameru.
5. Zapněte stiskem [POWER]  na **dálkovém ovladači** nebo **ovládacím panelu**.
6. Stiskněte **ovládací panel** [AUTO TUNE]  a optimalizujte obraz. Jste připraveni k výuce/prezentaci.
7. Při každém pohybu hlavou kamery stiskněte [AUTO TUNE]  na **dálkovém ovládači** nebo **ovládacím panelu** a objektiv znovu zaostřete.











<Poznámka>: V souladu s Vaší žádostí můžete nastavit kameru tak, aby mířila do středu dokumentů, a bylo tak dosaženo ukotvení objektivu.

- Při použití dálkového ovladače zamiřte na čidlo dálkového ovládání na PS752 a stiskněte tlačítko zapnutí/vypnutí.
- Jakmile je PS752 zapnuté, LED na ovládacím panelu se několikrát rozblíká a poté zůstane rozsvícená. Pokud se kontrolka LED nerozsvítí, kontaktujte distributora, prosím.

Kapitola 6 Ovládací panel/Dálkové ovládání a menu Nastavení

6.1 Funkce ovládacího panelu a dálkového ovládání

<Poznámka> Níže uvedené funkce jsou seřazeny abecedně.

Jméno	Popis funkce	Provoz
	Zapnutí a vypnutí kamery.	Dálkového ovladače/ Ovládacím panelu
	Pohyb nahoru, dolů, doleva nebo doprava pro výběr potřebné funkce.	Dálkového ovladače/ Ovládacím panelu
AUTO TUNE 	Automaticky nastaví obraz, aby měl nejvyšší jas a zaostření.	Dálkového ovladače/ Ovládacím panelu
BRT+/- 	Nastavení jasu.	Dálkového ovladače/ Ovládacím panelu
CAPTURE /DEL 	Během živého vysílání zachyťte a uložte snímky na USB disk (prioritní) nebo do interní paměti. Během načítání uložených souborů mažte soubory z USB disku (prioritní) nebo interní paměti (v režimu Přehrávání).	Dálkového ovladače/ Ovládacím panelu
ENTER 	Aktivovat/Spustit funkce.	Dálkového ovladače/ Ovládacím panelu
FREEZE 	Dočasně zmrazí aktuální obraz na obrazovce. Pro zrušení opětovně stiskněte.	Dálkového ovladače/ Ovládacím panelu
LAMP 	Spínač režimu lampy.	Dálkového ovladače/ Ovládacím panelu
MASK 	Aktivování režimu Masky/Světlomet.	Dálkového ovladače
MENU 	Aktivovat menu nastavení/ukončit menu.	Dálkového ovladače/ Ovládacím panelu
PAN 	Zapnout/Vypnout režim částečného zvětšení.	Dálkového ovladače











PIP 	Porovnání obrazu (pro porovnání obrazu s uloženými soubory).	Dálkového ovladače
PLAYBACK 	Načtete soubory uložené na USB disku (prioritní) nebo v interní paměti.	Dálkového ovladače/ Ovládacím panelu
RECORD 	Nahrát filmy. Pro nahrání na USB disk stiskněte [Record] a pro zastavení nahrávání opětovně stiskněte [Record].	Dálkového ovladače/ Ovládacím panelu
ROTATE 	Otočení obrazovky 0°/180°/Převrácení/ Zrcadlo	Dálkového ovladače
SOURCE 1 	Pečňte mezi různými zdroji VGA OUT (1) a HDMI OUT: 1. Živé vysílání (výchozí). 2. VGA IN/HDMI IN.	Dálkového ovladače/ Ovládacím panelu
SOURCE 2 	Pečňte mezi různými zdroji VGA OUT (2) VGA výstup (VGA OUT (1))/VGA IN	Ovládacím panelu
ZOOM +/- 	Zvětšení nebo zmenšení velikosti obrazu.	Dálkového ovladače/ Ovládacím panelu

6.2 Menu nastavení

6.2.1 Hlavní menu

<Poznámka> Stiskněte [MENU] na dálkovém ovladači nebo ovládacím panelu a zobrazíte menu nastavení.



	Ladění auto. Automaticky nastaví obraz, aby měl nejvyšší jas a zaostření.		Prezentace Zobrazit fotky nebo videa uložená na USB disku (prioritní) nebo v interní paměti v režimu prezentace.
	PANORAMA Zapnout/Vypnout režim částečného zvětšení.		Manuální ostření Manuální ostření.
	LAMPA Spínač režimu lampy.		Otočit Otočení obrazovky 0°/180°/Převrácení/Zrcadlo
	PIP Porovnání obrazu (pro porovnání obrazu s uloženými soubory).		Nastavení Nastavení různých funkcí.
	Jas Nastavení jasu.		Foto/Text Výběr režimu Foto/Text/Šedivý.
	Maska Aktivace režimu masky.		Zoom Zvětšení nebo zmenšení velikosti obrazu.
	Mód Výběr režimu snímku.		Světlomet Aktivujte režim bodového světla.

6.2.2 Menu nastavení

1. úroveň - hlavní položky	2. úroveň - menší položky	3. úroveň - hodnoty nastavení	Popis funkce
Záznam (Capture)	Mód zachycení (Capture Mode)	<u>Snímání</u> /Čas. záv. Záběr/Nahrát/Vypnuto	Pro výběr režimu snímání použijte tlačítko levé a pravé šipky.
	Čas záznamu (Capture Time)	1. <u>1 hod</u> 2. 2 hod 3. 4 hod 4. 8 hod 5. 24 hod 6. 48 hod 7. 72 hod	Pro výběr času snímání použijte levé a pravé tlačítko. <Poznámka> Bude aktivní pouze když je nastaven režim snímání na čas. záv. záběru
	Záznamový inter. (Capture Interval)	1. 3 sec 2. <u>5 sec</u> 3. 10 sec 4. 30 sec 5. 1 min 6. 2 min 7. 5 min	Pro výběr intervalu snímání použijte levé a pravé tlačítko. <Poznámka> Bude aktivní pouze když je nastaven režim snímání na čas. záv. záběru
	Kvalita obrazu (Image Quality)	1. Vysoký 2. <u>Střední</u> 3. Nízký	Pro výběr kvality obrazu snímání použijte levé a pravé tlačítko
Úložiště (Storage)	Úložiště (Slide Show)	<u>Enter</u>	Zobrazit fotky nebo videa uložená na USB disku (prioritní) nebo v interní paměti v režimu prezentace.
	Zpoždění (Delay)	1. 0.5 sec 2. <u>1 sec</u> 3. 3 sec 4. 5 sec 5. 10 sec 6. Manuál	Pro nastavení zpoždění použijte levou a pravou šipku. Pro ruční zapnutí vyberte manuální režim.
	Kopírovat USBdisk (Copy To USB Disk)	<u>Enter</u>	Pro výběr použijte levou a pravou šipku, pro potvrzení kopírování souborů z interní paměti na USB disk stiskněte [ENTER].
	Vymazat vše (Delete All)	Ano/ <u>Ne</u>	Pro výběr použijte levé a pravé tlačítko, pro potvrzení všech snímků z USB disku (prioritní) nebo interní paměti stiskněte [ENTER].
	Formát (Format)	Ano/ <u>Ne</u>	Pro výběr použijte levé a pravé tlačítko a pro naformátování USB disku (prioritní) nebo interní paměti stiskněte [ENTER].
Ovládání (Control)	Auto expozice (Auto Exposure)	<u>Zapnuto</u> /Vypnuto	Bez ohledu na venkovní prostředí zařízení nastaví jas na optimální výkon. Pro výběr použijte levou a pravou šipku.

	Automatické vyvážení bílé (Auto White Balance)	<u>Enter</u>	Bez ohledu na venkovní světlo nebo barvu, zařízení nastaví barvu na optimální výkon. Pro provedení stiskněte [ENTER].
	Nastavení hlasitosti (Audio Volume)	0- <u>A</u> -Max.	Pro nastavení hlasitosti použijte levé a pravé tlačítko.
	Typ projektoru (Projector Type)	DLP/ <u>LCD</u>	Pro výběr typu projektoru použijte levou a pravou šipku, snižte tak šum.
	Zoom digital. (Digital Zoom)	Zapnuto/ <u>Vypnuto</u>	Pro zapnutí vypnutí digitálního zoomu použijte levé a pravé tlačítko.
	Automatické zapnutí Zap. (Auto Power On)	<u>Zapnuto</u> /Vypnuto	Automaticky se zapne po připojení k napájení.
Rozšíř. (Advanced)	Jazyk (Language)	<ol style="list-style-type: none"> 1. <u>English</u> 2. 繁體中文 3. 简体中文 4. Deutsch 5. Français 6. Español 7. Русский 8. Nederlands 9. Suomi 10. Polski 11. Italiano 12. Português 13. Svenska 14. dansk 15. ČESKY 16. العربية 17. 日本語 18. 한국의 19. ελληνικά 	<u>Anglicky</u> Tradiční čínština Zjednodušená čínština Němčina Francouzština Španilština Ruština Nizozemština Finština Polština Italština Portugalština Švédština Dánština Čeština Arabština Japonština Korejština Řečtina Pro výběr preferovaného jazyka použijte levé a pravé tlačítko v možnosti Jazyk.
	Uzamknuto (Lock Down)	Zapnuto/ <u>Vypnuto</u>	Pro zapnutí/vypnutí digitálního zoomu použijte funkci zámku. Je-li vybráno [On], můžete nastavit heslo.
	Vymazat auto. (Auto Erase)	Zapnuto/ <u>Vypnuto</u>	Pro zapnutí/vypnutí funkce Vymazat auto. použijte tlačítko levé a pravé šipky. Je-li vybrána možnost [On], uložené snímky se automaticky smažou po vypnutí systému.

	Nahrát předvolbu (Preset Load)	Ano/ <u>Ne</u>	Načtete hodnotu aktuálního režimu snímku. Pro výběr použijte levou a pravou šipku, potvrďte stisknutím [ENTER].
	Uložit předvolbu (Preset Save)	Ano/ <u>Ne</u>	Uložte hodnotu aktuálního režimu snímku. Pro výběr použijte levou a pravou šipku, potvrďte stisknutím [ENTER].
	Nastavení obrazovky (Splash Screen Settings)	<u>Enter</u>	Otevřete okno nastavení
	Obnovit nastav. (Factory Reset)	Ano/ <u>Ne</u>	Pro výběr použijte levou a pravou šipku, pro potvrzení obnovení továrního nastavení stiskněte [ENTER].
	Verze firmware (Firmware Version)	NE	Zobrazení verze FW

6.2.3 Menu nastavení režimu Mask

2. úroveň - hlavní položky	3. úroveň - nižší položky	4. úroveň - hodnoty nastavení	Popis funkce
Režim Masky (MASK Mode)	Živý (Live)	<u>Enter</u>	Pro návrat na živý obraz stiskněte [ENTER].
	Průhlednost (Transparency)	0~ <u>2</u> ~3	Pro nastavení průhlednosti masky použijte tlačítko levé a pravé šipky.
	Krok (Step)	Velké/ <u>Střední</u> /Malé	K výběru kroku masky použijte tlačítko levé a pravé šipky.
	V velikost (V Size)	0~ <u>A</u> ~Max.	K výběru vertikální výšky masky použijte tlačítko levé a pravé šipky.
	H velikost (H Size)	0~ <u>A</u> ~Max.	K výběru horizontální délky masky použijte tlačítko levé a pravé šipky.
	Konec (Exit)	<u>Enter</u>	Pro potvrzení svého výběru a ukončení režimu menu nastavení masky stiskněte klávesu [ENTER].

6.2.4 Menu nastavení režimu bodového světla

2. úroveň - hlavní položky	3. úroveň - nižší položky	4. úroveň - hodnoty nastavení	Popis funkce
Režim reflektoru (Spotlight Mode)	Živý (Live)	<u>Enter</u>	Pro návrat na živý obraz stiskněte [ENTER].
	Tvar (Shape)	<u>Oválný</u> /Obdélník	Pro výběr tvaru zóny světlometu použijte tlačítko levé a pravé šipky.
	Průhlednost (Transparency)	0~ <u>2</u> ~3	Pro úpravu průhlednosti hranice v režimu světlometu použijte tlačítko levé a pravé šipky.
	Krok (Step)	Velké/ <u>Střední</u> /Malé	Pro výběr kroku zóny světlometu použijte tlačítko levé a pravé šipky.
	V velikost (V Size)	0~ <u>A</u> ~Max.	Pro úpravu výšky zóny světlometu použijte tlačítko levé a pravé šipky.
	H velikost (H Size)	0~ <u>A</u> ~Max.	Pro úpravu šířky zóny světlometu použijte tlačítko levé a pravé šipky.
Konec (Exit)	<u>Enter</u>	Pro potvrzení výběru a ukončení menu nastavení režimu světlometu stiskněte [ENTER].	







6.2.5 Nastavení obrazovky

2. úroveň - hlavní položky	3. úroveň - nižší položky	4. úroveň - hodnoty nastavení	Popis funkce
Nastavení obrazovky (Splash Screen Setting)	Zapnout Nastavení snímku (Power On Image Setting)	<u>Výchozí</u> / Zákazník	Vyberte, zda chcete při zapnutí zobrazit [Default/Customer] snímek.
	Zapnout zobrazení času (Power On Logo Show Time)	4 ~ 30 sec	Nastavte dobu zobrazení loga při zapnutí.
	Zapnout výběr fotografie (Power On Image Select)	<u>Enter</u>	Vyberte Zapnout snímke. Podporovány jsou pouze snímky ve formátu JPEG.
	Konec (Exit)	<u>Enter</u>	Pro potvrzení svého výběru a ukončení obrazovky nastavení stiskněte [ENTER].

6.2.6 Nástroje oznámení

Po zapojení myši klikněte a podržte levé nebo pravé tlačítko myši pro spuštění nástrojů.

<Poznámka> Po aktivaci menu nastavení nelze nástroje použít.

Ikona	Popis
	Vlastní nástroj 1
	Vlastní nástroj 2
	Guma
	Smazat vše
	Otevřete menu nastavení anotačního nástroje
	Ukončete anotační nástroj

6.2.7 Menu nastavení anotačního nástroje

2. úroveň - hlavní položky	3. úroveň - nižší položky	4. úroveň - hodnoty nastavení	Popis funkce
	Vybrat nástroje (Tools Select)	<u>Pero</u> /Čára/Kruh/Obdélník	Vybrat nástroj
	Vybrat barvu (Color Select)	<u>Červená</u> /Modrá/Černá/Zelená/Růžová/Bílá/Azurová/Žlutá	Vybrat barvu pera
	Šířka řádku (Line Width)	1- <u>3</u> -10	Vybrat šířku řádku
	Vybrat nástroje (Tools Select)	<u>Pero</u> /Čára/Kruh/Obdélník	Vybrat nástroj
	Vybrat barvu (Color Select)	Červená/ <u>Modrá</u> /Černá/Zelená/Růžová/Bílá/Azurová/Žlutá	Vybrat barvu pera
	Šířka řádku (Line Width)	1- <u>3</u> -10	Vybrat šířku řádku
	Šířka řádku (Line Width)	1- <u>3</u> -10	Vybrat šířku řádku

Kapitola 7 Popis hlavních funkcí

7.1 Chci automaticky nastavit obraz, abych dosáhl/a toho nejlepšího jasu a zaostření

Použití dálkového ovládání nebo ovládacího panelu:

1. Pro nejlepší jas a nejkvalitnější výkon zaostření stiskněte [AUTO TUNE].

7.2 Chtěl/a bych přepnout zdroj snímku

Živý obraz je výchozí zdroj obrazu z VGA OUT (1) a HDMI OUT. Na

dálkovém ovládání nebo ovládacím panelu stiskněte [SOURCE]  a přepněte následující zdroj snímku PS752:

1. Živé vysílání (výchozí).
2. VGA IN/HDMI IN.

7.3 Chci nastavit zdroj fotky na VGA OUT2

Výchozí zdroj se zakládá na VGA OUT (1). Stiskněte [SOURCE 2]  na **ovládacím panelu** a přepněte PS752 mezi následujícími zdroji fotek:

1. VGA OUT (1).
2. VGA IN.

7.4 Chci zapnout režim masky

Použití dálkového ovládání nebo ovládacího panelu:

1. Pro aktivování menu nastavení stiskněte [MENU].
2. Stiskněte [▲], [▼], [▶] nebo [◀] pro výběr [Image Mode].
3. Stiskněte [▶] nebo [◀] pro [Normal/Film/Slide/Microscope].
4. Pro ukončení stiskněte [MENU].

7.5 Chci, aby byl text jasnější a fotky barevnější

7.5.1 Popis režimu Fotografie/Text

Výchozí režim [Photo/Text] je nastavený na Foto (**režim Foto**). Pro změnu tohoto nastavení použijte **dálkové ovládání** nebo **ovládací panel**, pomocí kterého aktivujete možnosti s menu nastavení.

- [Photo] (výchozí): Pro zobrazení fotek nebo textu s fotkami, jasnější fotky.
- [Text]: Pro zobrazení textových souborů, jasnější zobrazení textu.
- [Gray]: Pro zobrazení černobílých fotek, které způsobí diferenční vzdálenost.

7.5.2 Nastavení režimu Foto/Text

Pro změnu nastavení použijte **dálkové ovládání** nebo **ovládací panel**:

1. Pro aktivování menu nastavení stiskněte [MENU].
2. Stiskněte [▲], [▼], [▶] nebo [◀] pro výběr [Photo/Text]. (Pro výběr té nejlepší volby viz [7.5.1 Popis režimu Fotografie/Text.](#))
3. Stiskněte [ENTER] pro aktivaci.
4. Stiskněte [▶] nebo [◀] pro výběr [Photo/Text/Gray].
5. Pro ukončení stiskněte [MENU].

7.6 Chci provést přiblížení/oddálení fotek.

1. Pro přiblížení fotek stiskněte na **dálkovém ovladači** nebo **ovládacím panelu** [ZOOM +].
2. Pro oddálení fotek stiskněte na **dálkovém ovladači** nebo **ovládacím panelu** [ZOOM -].

7.7 Chci použít manuální zaostření

Použití dálkového ovládání nebo ovládacího panelu:

1. Pro aktivování menu nastavení stiskněte [MENU].
2. Stiskněte [▲], [▼], [▶] nebo [◀] pro výběr [Manual Focus].
3. Pro ukončení stiskněte [MENU].

7.8 Chci nastavit jas

Pokud použijete dálkové ovládání nebo ovládací panel:

1. Pro zjasnění stiskněte [BRT +].
2. Pro ztmavění stiskněte [BRT -].

7.9 Chtěl/a bych lampu vypnout/zapnout

Výchozí nastavení lampy je **Boční lampa** Při použití **dálkového ovládání** nebo **ovládacího panelu**:

1. Pro vypnutí/zapnutí stiskněte [LAMP]. (v sekvenci ramena lampy/podsvícení/VYP)

7.10 Chci fotky zastavit

1. Pro zmrazení aktuálního snímku na obrazovce stiskněte [FREEZE] na **dálkovém ovládání** nebo **ovládacím panelu**. Pro rozmrazení opětovně stiskněte.

7.11 Chtěl/a bych snímek otočit

Dálkové ovládání:

1. Pro otáčení obrazovky stiskněte klávesu [ROTATE]. (Sekvence zapnutí je: 0°/180°/Přenos/Zrcadlo)

Ovládacím panelu:

1. Pro aktivování menu nastavení stiskněte [MENU].
2. Stiskněte [▲], [▼], [▶] nebo [◀] pro výběr [Rotate].
3. Stiskněte [ENTER] pro aktivaci.
4. Pro zapnutí metody otočení stiskněte [▶] nebo [◀]. (Sekvence přepnutí je: 0°/180°/Přesun/Zrcadlo)
5. Pro ukončení stiskněte [MENU].

7.12 Chci snímky snímat.

7.12.1 Nahrávání a ukládání fotografií

1. Pro snímání a ukládání snímků stiskněte na **dálkovém ovladači** nebo **ovládacím panelu** [CAPTURE/DEL].
 - **Snímky nemůžete zastavit, když je režim snímání nastaven na [Disable]. Je-li nastaven na [Continuous], můžete snímky snímat trvale. Pro spuštění trvalého snímání stiskněte [CAPTURE/DEL] nebo pro ukončení opětovně stiskněte [CAPTURE/DEL].**
 - **Pro změnu kvality snímaných snímků postupujte dle [7.12.2 Nastavení kvality snímaných snímků](#).**
 - **Pro změnu nastavení snímaných snímků viz [7.12.3 Nastavení plynulého snímání](#).**

7.12.2 Nastavení kvality snímaných snímků

1. Stiskněte [MENU] na **dálkovém ovladači** nebo **ovládacím panelu** k aktivování menu nastavení.
2. Stiskněte [▲], [▼], [▶] nebo [◀] pro výběr [Setting].
3. Stiskněte [ENTER] pro aktivaci.
4. Stiskněte [▶] nebo [◀] v menu [Capture].
5. Stiskněte [▼] pro nalezení [Image Quality].
6. Stiskněte [▶] nebo [◀] pro výběr mezi [High/Medium/Low].
7. Pro ukončení stiskněte [MENU].

7.12.3 Nastavení plynulého snímání

1. Stiskněte [MENU] na **dálkovém ovladači** nebo **ovládacím panelu** k aktivování menu nastavení.
2. Stiskněte [▲], [▼], [▶] nebo [◀] pro výběr [Setting].
3. Stiskněte [ENTER] pro aktivaci.
4. Stiskněte [▶] nebo [◀] v menu [Capture].
5. Stiskněte [▼] pro [Capture Mode].
6. Stiskněte [▶] nebo [◀] pro výběr [Time Lapse].
7. Stiskněte [▼] pro vyhledání [Capture Time]; Stiskněte [▶] nebo [◀] pro výběr času snímání.
8. Stiskněte [▼] pro vyhledání [Capture Interval]; Pro nastavení časového intervalu stiskněte [▶] nebo [◀].
9. Pro ukončení stiskněte [MENU].

7.13 Chci nahrávat snímky

<Poznámka> K zahájení nahrávání snímků připojte USB disk k PS752.

7.13.1 Nahrávání filmů

<Poznámka> Snímky nemůžete nahrát ani zaznamenat, je-li režim [Capture Image] nastavený na [Disable].

Použití dálkového ovládání nebo ovládacího panelu:

1. Pro spuštění nahrávání snímků stiskněte [RECORD] na **dálkovém ovladači**.
2. Pomocí vestavěného mikrofonu na ovládacím panelu nahrávejte zvuky.
3. Znovu stiskněte [RECORD] a zastavte nahrávání.

7.13.2 Nastavení kvality snímaných snímků

1. Stiskněte [MENU] na **dálkovém ovladači** nebo **ovládacím panelu** k aktivování menu nastavení.
2. Stiskněte [▲], [▼], [▶] nebo [◀] pro výběr [Setting].
3. Stiskněte [ENTER] pro aktivaci.
4. Stiskněte [▶] nebo [◀] v menu [Capture].
5. Stiskněte [▼] pro nalezení [Image Quality].
6. Stiskněte [▶] nebo [◀] pro výběr mezi [High/Medium/Low].
7. Pro ukončení stiskněte [MENU].

7.13.3 Nastavení nahrávání

1. Stiskněte [MENU] na **dálkovém ovladači** nebo **ovládacím panelu** k aktivování menu nastavení.
2. Stiskněte [▲], [▼], [▶] nebo [◀] pro výběr [Setting].
3. Stiskněte [ENTER] pro aktivaci.
4. Stiskněte [▶] nebo [◀] v menu [Capture].
5. Stiskněte [▼] pro [Capture Mode].
6. Stiskněte [▶] nebo [◀] pro výběr [Record].
7. Pro ukončení stiskněte [MENU].

<Poznámka> Když je režim [Capture Mode] nastavený na [Record], funkce [Capture] na ovládacím panelu se změní na nahrávání snímku.

7.13.4 Přehrávání snímků

- Přehrávání videí viz [7.14 Chci snímat/nahrávat snímky](#).

7.14 Chci snímat/nahrávat snímky

1. Pro zobrazení ikon uložených souborů stiskněte na **dálkovém ovladači** nebo **ovládacím panelu** [PLAYBACK].
2. Pro výběr miniatury, kterou chcete přehrát stiskněte [▲], [▼], [▶] nebo [◀].
3. Stiskněte [ENTER] pro přehrávání.
4. Když se přehraje video, stiskněte tlačítko [FREEZE] pro pozastavení/přehrávání videa nebo stiskněte pro ukončení přehrávání tlačítko [ENTER].
5. Pro výběr dalšího nebo předchozího souboru audio/video stiskněte [▶] nebo [◀].
6. Stiskněte [▲] nebo [▼] pro nastavení hlasitosti videa.
7. Pro ukončení stiskněte [MENU].

<Poznámka> Do AUDIO výstupu musí být k přehrávání zvuku zapojen externí reproduktor, pokud používáte výstup VGA.

7.15 Chci smazat zachycené/nahrané snímky

Použití dálkového ovládání nebo ovládacího panelu:

1. Pro zobrazení miniatur všech uložených souborů stiskněte [PLAYBACK].
2. Pro výběr souboru, který chcete smazat stiskněte [▲], [▼], [▶] nebo [◀].
3. Pro zobrazení okna [Delete File] stiskněte [CAPTURE/DEL].
4. Stiskněte [▶] nebo [◀] pro výběr [Yes].
5. Pro smazání vybraného souboru stiskněte [ENTER].
6. Pro ukončení stiskněte [MENU].

7.16 Chci nastavit hlasitost

<Poznámka> Ovládání hlasitosti má ovládat pouze externí výstup audio zařízení.

Nastavte hlasitost videa.

1. V režimu PŘEHRAVÁNÍ stiskněte [▲] nebo [▼] pro nastavení hlasitosti videa.

7.17 Chci automaticky mazat uložitelné snímky při vypnutí (Vymazat auto.)

Použití dálkového ovládání nebo ovládacího panelu:

1. Pro aktivování menu nastavení stiskněte [MENU].
2. Stiskněte [▲], [▼], [▶] nebo [◀] pro výběr [Setting].
3. Stiskněte [ENTER] pro aktivaci.
4. Stiskněte [▶] nebo [◀] v menu [Advanced].
5. Stiskněte [▲] nebo [▼] pro [Auto Erase].
6. Stiskněte [▶] nebo [◀] pro výběr [On].
7. Pro ukončení stiskněte [MENU].

7.18 Chci zvětšit část snímku (PANORAMA)

Použití dálkového ovladače:

1. Stiskněte [PAN] pro aktivování režimu částečného zvětšení.
2. Stiskněte [▲], [▼], [▶] nebo [◀] pro přesun azobrazní částečně zvětšených snímků.
3. Stiskněte [MENU] pro ukončení režimu částečného zvětšení.

Použijte **ovládací panel**:

1. Pro aktivování menu nastavení stiskněte [MENU].
2. Stiskněte [▲], [▼], [▶] nebo [◀] pro výběr [PAN].
3. K provedení stiskněte [ENTER].
4. Stiskněte [▲], [▼], [◀] nebo [▶] pro přesun azobrazní částečně zvětšených snímků.
5. Stiskněte [MENU] pro ukončení režimu částečného zvětšení.

7.19 Chci použít funkci Maska i Světlomet

7.19.1 Chci použít funkci Maska mód nebo Světlomet mód

Použití **dálkového ovladače**:

1. Pro zadání režimu menu Maska/Světlomet stiskněte [MASK]. Pro výběr režimu stiskněte [◀] nebo [▶].
2. Pro spuštění režimu Maska nebo Světlomet mód stiskněte [ENTER].
3. Stiskněte [▲], [▼], [◀] nebo [▶] pro přesunutí zóny.
4. Pro návrat na živý obraz znovu stiskněte [MASK].

Použijte **ovládací panel**:

1. Pro aktivování menu nastavení stiskněte [MENU].
2. Stiskněte [▶] nebo [◀] pro výběr [Mask]. Stiskněte [ENTER] pro aktivování režimu masky nebo pro výběr [Spotlight] a pro aktivování režimu světlometu stiskněte [ENTER].
3. Stiskněte [▲], [▼], [◀] nebo [▶] pro přesunutí zóny.
4. Pro aktivování menu obrazového OSD stiskněte [MENU].
5. Stiskněte [▲] nebo [▼] pro výběr [Live Image].
6. Pro návrat na živý obraz stiskněte [ENTER].

7.19.2 Chci nastavit funkci velikosti Maska

V režimu Maska použijte **dálkové ovládání nebo ovládací panel**:

1. Pro aktivování menu obrazového OSD stiskněte [MENU].
2. Stiskněte [▲] nebo [▼] pro výběr položky k úpravě [Transparency/Step/V Size/H Size]. (**Podrobnosti viz [6.2 Menu nastavení](#).**)
3. Stiskněte [◀] nebo [▶] k provedení úprav.
4. Stiskněte [MENU] pro ukončení menu OSD a návrat do Skrytý mód.

7.19.3 Chtěl/a bych nastavit funkci bodového světla

V režimu Bodové světlo použijte **dálkové ovládání nebo ovládací panel**:

1. Pro aktivování menu obrazového OSD stiskněte [MENU].
2. Stiskněte [▲] nebo [▼] pro výběr položky k úpravě [Shape/Transparency/Step/V Size/H Size]. (**Podrobnosti viz [6.2 Menu nastavení.](#)**)
3. Stiskněte [◀] nebo [▶] k provedení úprav.
4. Stiskněte [MENU] pro ukončení menu OSD a návrat do režimu bodového světla.

7.20 Chci přehrát snímky (Prezentace)

7.20.1 Nastavení času prodlevy

1. Stiskněte [MENU] na **dálkovém ovladači** nebo **ovládacím panelu** k aktivování menu nastavení.
2. Stiskněte [▲], [▼], [▶] nebo [◀] pro výběr [Setting].
3. Stiskněte [ENTER] pro aktivaci.
4. Stiskněte [▶] nebo [◀] v menu [Storage]
5. Stiskněte [▼] pro nalezení [Delay].
6. Stiskněte [▶] nebo [◀] pro výběr času prodlevy [0.5 sec/1 sec/3 sec/5 sec/10 sec/Manual].
7. Pro ukončení stiskněte [MENU].

7.20.2 Přehrávání/Pozastavení/Zastavení prezentace

<Poznámka> Horní limit: Maximální velikost fotky je 7 MB.

Pokud použijete dálkové ovládání nebo ovládací panel

1. Pro aktivování menu nastavení stiskněte [MENU].
2. Stiskněte [▲], [▼], [▶] nebo [◀] pro výběr [Slide Show].
3. Stiskněte [ENTER] pro přehrávání.
4. Pro pozastavení/přehrávání stiskněte [ENTER].
5. Pro ukončení stiskněte [MENU].

7.21 Chci porovnat snímky (porovnání živých snímků s uloženými soubory snímků (PIP))

Tato funkce porovná kontrast živého snímku s uloženým snímkem.

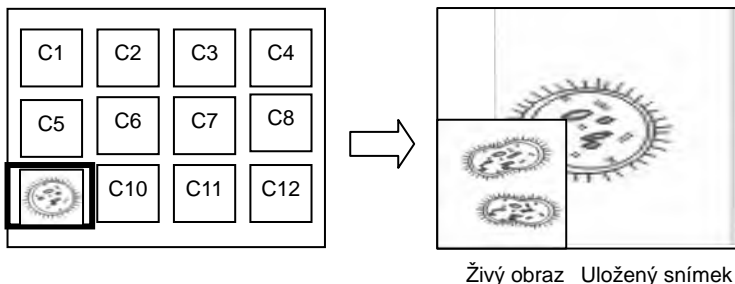

Dálkové ovládání:

1. Pro aktivování přehrávání miniatur snímků stiskněte [Playback].
2. Stiskněte [▲], [▼], [◀] nebo [▶] pro výběr snímku k porovnání.
3. Stiskněte [PIP] k provedení porovnání snímků.
4. Stiskněte [▲], [▼], [◀] nebo [▶] pro přesunutí živého snímku.
5. Pro změnu ostatních snímků zopakujte kroky 1 ~ 3.
6. Pro ukončení stiskněte [MENU].

Ovládacím panelu:

1. Pro aktivování menu nastavení stiskněte [MENU].
2. Stiskněte [▲], [▼], [▶] nebo [◀] pro výběr [PIP].
3. Stiskněte [ENTER] pro aktivaci porovnání snímků.
4. Stiskněte [▲], [▼], [◀] nebo [▶] pro přesunutí živého snímku.
5. Pro ukončení stiskněte [MENU].

7.22 Chci snížit šum snímku (Typ projektoru)

1. Tato funkce umožní automatické snížení šumu snímku. Šum je zejména zřejmý když je kamera zapojená do projektoru DLP. Můžete nastavit projektor DLP, abyste tak zvýšili kvalitu snímku.
2. V případě speciálního šumu při zapojení výstupu VGA, nastavte možnost DLP, abyste tak zvýšili kvalitu snímku.

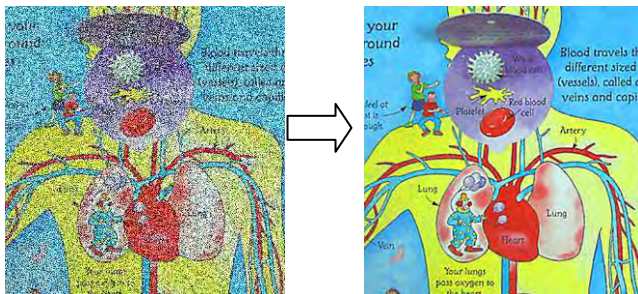

- 2.1. Stiskněte [MENU] na **dálkovém ovladači** nebo **ovládacím panelu** k aktivování menu nastavení.
- 2.2. Stiskněte [▲], [▼], [▶] nebo [◀] pro výběr [Setting].
- 2.3. Stiskněte [ENTER] pro aktivaci.
- 2.4. Stiskněte [▶] nebo [◀] pro výběr [Control].
- 2.5. Stiskněte [▼] pro [Projector Type].
- 2.6. Stiskněte [▶] nebo [◀] pro výběr **[LCD/DLP]**.
- 2.7. Pro ukončení stiskněte [MENU].

7.23 Chci změnit snímek zobrazovaný při zapnutí

<Poznámka> Soubor snímku zobrazovaného při zapnutí musí být menší než 5 MB a musí být ve formátu JPEG.

1. Stiskněte [MENU] na **dálkovém ovladači** nebo **ovládacím panelu** k aktivování menu nastavení.
2. Stiskněte [▲], [▼], [▶] nebo [◀] pro výběr [Setting].
3. Stiskněte [ENTER] pro aktivaci.
4. Stiskněte [▶] nebo [◀] pro výběr menu [Advanced].
5. Stiskněte [▼] pro výběr [Power On Image Setting].
6. Stiskněte [ENTER] pro aktivaci.
7. Stiskněte [▲] nebo [▼] pro výběr [Power On Image Setting] a stiskněte [▶] nebo [◀] pro výběr [Default/Custom].
8. Stiskněte [▲] nebo [▼] pro výběr [Power On Logo Show time] a stiskněte [▶] nebo [◀] pro nastavení času.
9. Přeskočte na krok 11 pokud jste vybrali [Default] v kroku 7.
10. Stiskněte [▲] nebo [▼] pro [Power On Image Select] a pro načtení vybraného souboru stiskněte [ENTER].
11. Stiskněte [▼] pro [Exit] a stiskněte [ENTER] pro ukončení.

7.24 Chtěl/a bych použít USB disk

1. Vložte USB disk, zobrazí se dialogové okno [Copy To USB Disk] a jste požádáni o zkopírování souborů z PS752 na USB disk.
 - Stiskněte [▶] nebo [◀] na **dálkovém ovládacím panelu** nebo na **ovládacím panelu** a vyberte.

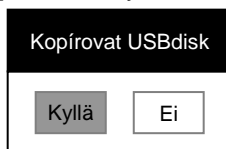

7.25 Chci obnovit výchozí nastavení (Obnovit nastav)

7.25.1 Použití menu OSD

1. Stiskněte [MENU] na **dálkovém ovladači** nebo **ovládacím panelu** k aktivování menu nastavení.
2. Stiskněte [▲], [▼], [▶] nebo [◀] pro výběr [Setting].
3. Stiskněte [ENTER] pro aktivaci.
4. Stiskněte [▶] nebo [◀] pro výběr menu [Advanced].
5. Stiskněte [▼] pro výběr [Factory Reset].
6. Stiskněte [▶] nebo [◀] pro výběr [Yes].
7. K provedení stiskněte [ENTER].

7.25.2 Použití klíče

1. Pro obnovení počáteční hodnoty použijte **Ovládací panel** a pro obnovení počáteční hodnoty současně stiskněte [ENTER] + [MENU].
<Poznámka> Před použitím klíčů odpojte všechna zařízení VGA-IN.

7.26 Funkce související s počítačem

Ujistěte se, zda je USB kabel zapojení a zda jsou ovladače nainstalované ještě před použitím funkcí souvisejících s počítačem. Postupujte dle [Kapitola 4 - Instalace a zapojení](#) obsažené v tomto návodu k použití.

7.26.1 Chci vložit fotku do MS-Paint

1. Klikněte [File/From Scanner or Camera] v MS-Paint jak je zobrazeno na spodním obrázku.

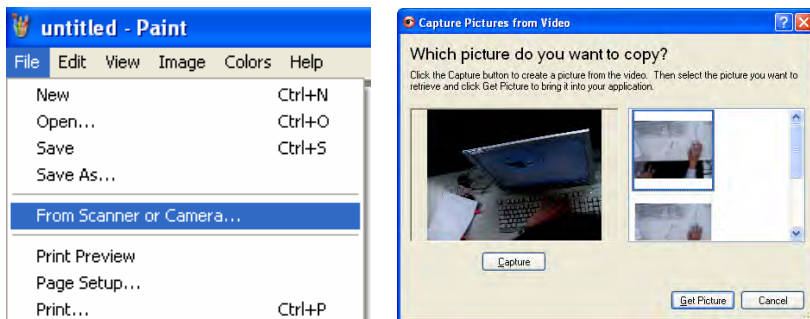

2. Klikněte na [Capture] a získejte snímky tak, jak se zobrazí v pravém horním rohu.
 3. Klikněte na snímek v pravém horním rohu.
 4. Klikněte na [Get Picture]. Sejmeme fotografii živého snímku.
- <Poznámka> Podporuje pouze operační systém Windows XP.**

7.26.2 Chtěl/a bych vložit fotky do aplikace Photoshop

1. Klikněte na [File/Read-in/WIA-USB Video Device] ve **Photoshop**

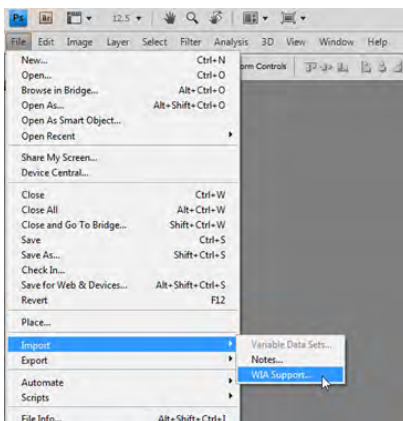

2. Klikněte na [Capture], a klikněte na snímek zobrazený v pravé části snímku. Potom klikněte na [Get Picture].

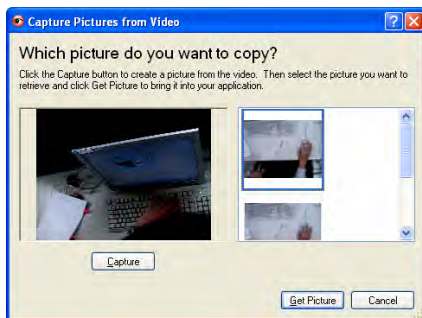

Kapitola 8 Připojení k mikroskopu

- 1 Příslušenství **adaptéru mikroskopu** namontujte na mikroskop.
<Poznámka> Vyberte vhodný adaptér mikroskopu, prosím. Příslušenství adaptéru mikroskopu platí pro objektivy \varnothing 28 mm, \varnothing 31 mm, \varnothing 33 mm, a \varnothing 34 mm.
- 2 Objektiv PS752 se spojí s **adaptérem mikroskopu**

Pro objektivy \varnothing 33 mm nebo \varnothing 34 mm stačí namontovat pouze jeden adaptér mikroskopu (s největším průměrem).

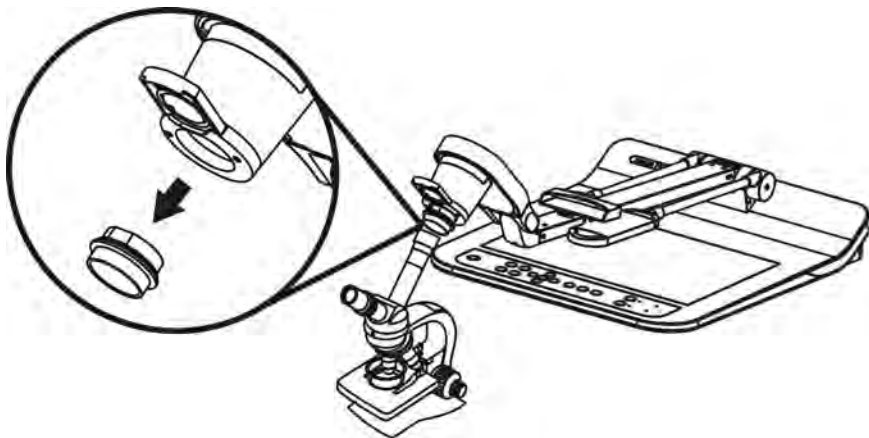

Pro objektivy \varnothing 28 mm nebo \varnothing 31 mm namontujte adaptér mikroskopu s největším průměru společně s příslušným adaptérem.

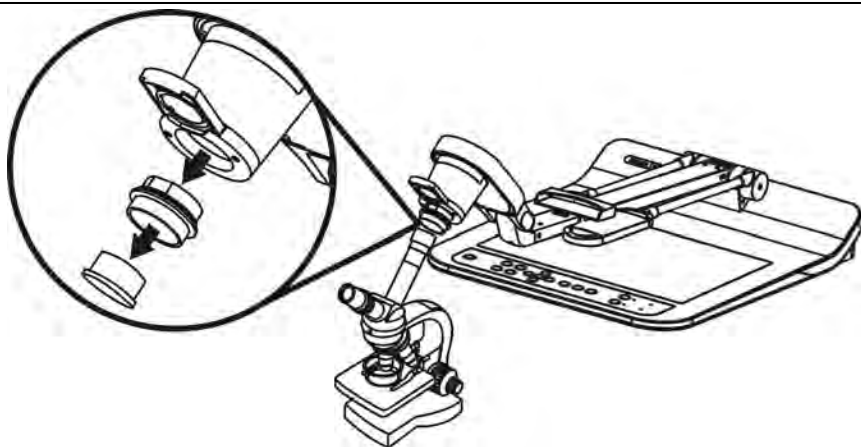

3 Vyberte režim **[Microscope]**

3.1. Pokud použijete **dálkové ovládání nebo ovládací panel**

- 3.1.1. Pro spuštění menu nastavení stiskněte [MENU].
- 3.1.2. Stiskněte [▲], [▼], [▶] nebo [◀] pro výběr [Image Mode].
- 3.1.3. Stiskněte [▶] nebo [◀] pro [Microscope].
- 3.1.4. Pro ukončení stiskněte [MENU].

4 Není-li snímek jasný

- 4.1. Nastavte zaostření mikroskopu
- 4.2. Stiskněte tlačítko [AUTO TUNE] na **ovládacím panelu** a aktivujte automatické zaostření.

5 Zoom digital

5.1. Pokud použijete **dálkové ovládání nebo ovládací panel**

- 5.1.1. Pro spuštění menu nastavení stiskněte [MENU].
- 5.1.2. Stiskněte [▶] nebo [◀] pro [Control].
- 5.1.3. Stiskněte [▼] pro výběr [Digital Zoom].
- 5.1.4. Stiskněte [▶] nebo [◀] pro [On].
- 5.1.5. Stiskněte [ZOOM +]/[ZOOM -].

<Poznámka> Restartujte do normálního režimu po použití mikroskopu nebo nebudete moci používat funkci zoom in/out.

1. Stiskněte [MENU] na **dálkovém ovladači nebo ovládacím panelu** a spusťte menu nastavení.
2. Stiskněte [▲], [▼], [▶] nebo [◀] pro výběr [Image Mode].
3. Stiskněte [▶] nebo [◀] pro [Normal].
4. Pro ukončení stiskněte [MENU].

Kapitola 9 Balení stroje

1. Vložte dálkové ovládání do držáku.
2. Složte hlavu kamery a vyrovnejte ji s ramenem.
3. Otočte dvě ramena žárovky a rameno s kamerou dolů a nastavte je tak, aby byly paralelní s platformou.
4. Víčko objektivu nasadíte na hlavu kamery.
5. Nakonec složte stroj tak, jako na následujícím obrázku.

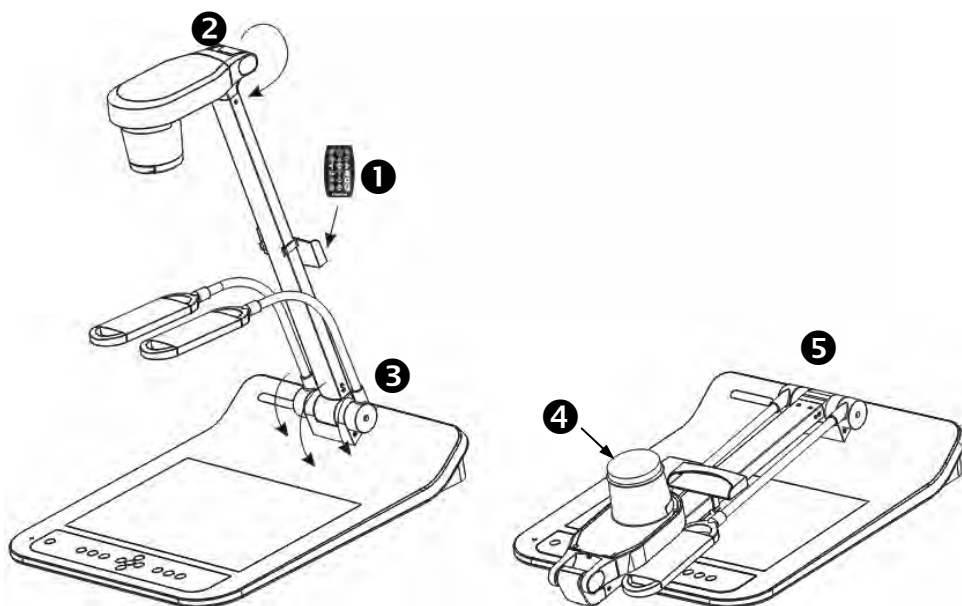

Kapitola 10 Nastavení spínače DIP

<Poznámka> Napájecí kabel musíte odpojit a znovu zapojit, a potom PS752 restartovat, poté se aktivují všechna provedená nastavení spínače DIP.

10.1 Připojení k projektoru nebo monitoru

10.1.1 Výstup XGA 60 Hz (výchozí hodnoty) Výstup XGA 50 Hz

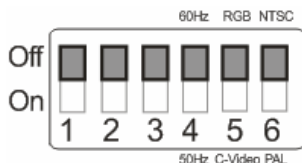

10.1.2 Výstup SXGA 60 Hz

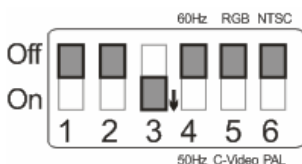

Výstup SXGA 50 Hz

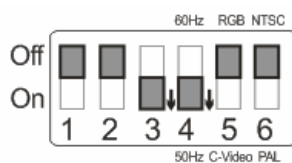

10.1.3 Výstup WXGA 60 Hz

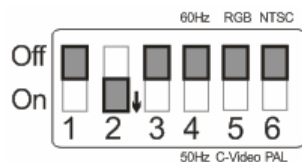

Výstup WXGA 50 Hz

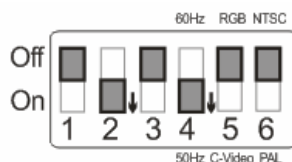

10.1.4 Výstup 1080P 60 Hz

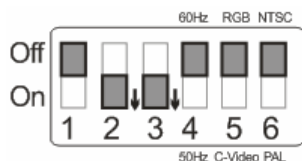

Výstup 1080P 50 Hz

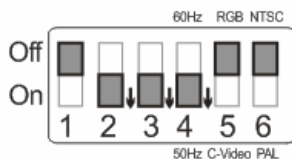

10.2 Připojení k TV/DVD

10.2.1 NTSC: USA, Tchajwan, Panama, Filipíny, Kanada, Chile, Japonsko, Korea a Mexiko.

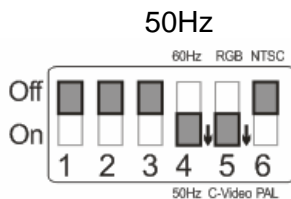
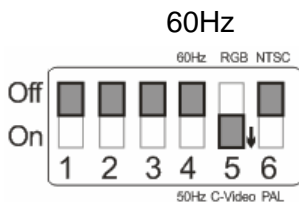

10.2.2 PAL: Země/regiony neuvedené výše.

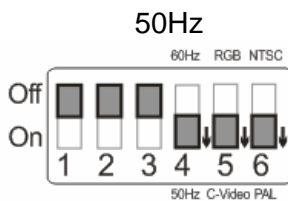
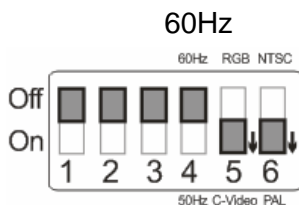

<Poznámka> VGA není podporován je-li C-VIDEO aktivován.

Kapitola 11 Řešení problémů

Tato kapitola popisuje problémy, se kterými se můžete během používání PS752 setkat. Máte-li dotazy, obraťte se na související kapitoly a proveďte navržená řešení. Pokud problém i nadále přetrvává, kontaktujte naše distributory nebo servisní centrum.

Č.	Problémy	Řešení
1	Bootování bez napájecího signálu	Zkontrolujte, zda jste zapojili napájecí kabel.
2	Žádný výstup fotek z PS752	<ol style="list-style-type: none">1. Zkontrolujte napájení.2. Zkontrolujte zapojení všech kabelů. Postupujte podle Kapitola 4 Instalace a zapojení v tomto návodu.3. Zaškrtněte [Source], postupujte podle 7.2 Chtěl/a bych přepnout zdroje snímku v Kapitola 7 Popis hlavních funkcí.4. Zkontrolujte nastavení pro zdroj projektoru. Informace naleznete v uživatelské příručce projektoru.5. Zkontrolujte, zda je spínač DIP správně nastaven. Související nastavení viz Kapitola 10 Nastavení spínače DIP.
3	Nelze zaostřit	Dokument je pravděpodobně příliš blízko. Stiskněte [ZOOM -] na ovládacího panelu nebo dálkového ovládání . Nebo zvýšte vzdálenost mezi dokumentem a objektivem, potom stiskněte [AUTO TUNE] a aktivujte automatické zaostření.
4	Snímek je neúplný	Zkontrolujte nastavení projektoru Automatický obraz. Viz návod k použití projektoru nebo zkontrolujte nastavení spínače DIP.
5	Lumens Document Camera, Ladibug 3.0 a ostatní zařízení nelze používat souběžně	Lumens Document Camera, Ladibug 3.0 a ostatní aplikace nelze použít souběžně. Najednou lze použít pouze jednu aplikaci. Zavřete aktuálně spuštěnou aplikaci a potom proveďte požadovaný výběr aplikace.
6	Když je zařízení PS752 zapnuté, vedlejší světlo nesvíí	Ujistěte se, zda je lampa nastavená na [Off]. Pro zapnutí nebo vypnutí lampy postupujte podle 7.9 Chtěl/a bych lampu vypnout/zapnout v Kapitola 7 Popis hlavních funkcí .

7	PS752 neukládá snímky ani nereaguje	<ol style="list-style-type: none"> 1. Zkontrolujte, zda ukládaná data dosáhla maximální velikosti USB disku (prioritní) interní paměti. 2. Zkontrolujte, zda je funkce snímání nastavena na režim Plynulé snímání, nebo zda je čas snímání nastaven jako dlouhý. Související nastavení viz 7.12 Chci snímky snímat z Kapitola 7 Popis hlavních funkcí.
8	Snímky z PS752 jsou příliš jasné, tmavé	K automatickému upravení snímku, abyste dosáhli nejlepšího jasu a nejkvalitnějšího výkonu zaostření, stiskněte [AUTO TUNE].
9	Snímky nelze nahrávat	<ol style="list-style-type: none"> 1. Zkontrolujte, zda ukládaná data dosáhla maximální velikosti USB disku. 2. Funkce nahrávání není podporovaná při ukládání do interní paměti. Při nahrávání snímků se ujistěte, že je vložen USB disk.
10	Provozní krok v návodu neplatí pro zařízení	<p>Provozní kroky v tomto návodu nemusí platit z důvodu zlepšování funkcí. Zkontrolujte, zda je verze firmware na vašem zařízení aktuální.</p> <ol style="list-style-type: none"> 1. Na oficiálních stránkách Lumens zkontrolujte, zda máte k dispozici poslední verzi. www.Mylumens.com/goto.htm 2. Kontroly ke kontrole verze FW jsou uvedeny níže: <ol style="list-style-type: none"> 2.1 Stiskněte [MENU] na dálkovém ovladači nebo ovládacím panelu k aktivování menu nastavení. 2.2 Stiskněte [▲], [▼], [▶] nebo [◀] pro výběr [Setting]. 2.3 Stiskněte [ENTER] pro aktivaci. 2.4 Stiskněte [▶] nebo [◀] pro výběr menu [Advanced]. 2.5 Zobrazit [Firmware Version]. <p>Nejste-li si jistí, zda jde o nejnovější verzi, obraťte se na distributora s žádostí o radu. http://www.Mylumens.com/en/Request_form.php</p>
11	Jak odemknout zamknuté zařízení	<ol style="list-style-type: none"> 1. Stiskněte [MENU] na dálkovém ovladači nebo ovládacím panelu k aktivování menu nastavení. 2. Stiskněte [▲], [▼], [▶] nebo [◀] pro výběr [Setting]. 3. Stiskněte [ENTER] pro aktivaci. 4. Stiskněte [▶] nebo [◀] pro výběr menu [Advanced]. 5. Stiskněte [▼] pro [Lock Down]. 6. Stiskněte [▶] nebo [◀] pro výběr [Off] a zrušte funkci nastavení hesla.

12	Po použití kabelu USB k připojení k počítači upravte VGA OUT (1) na VGA IN. VGA IN/HDMI IN výstup není k dispozici přes USB	Po použití USB kabelu k připojení k počítači je k dispozici pouze výstup Live Image.
13	Výstupní snímek není čistý	Potvrzení platné frekvence viz Příloha 1 v návodu, restartujte v souladu s pokyny v Kapitola 10 Nastavení spínače DIP .

Příloha 1

Napájecí frekvence pro každou zemi ve světě

Region nebo země	Frekvence	Region nebo země	Frekvence	Region nebo země	Frekvence
Anglicky		Anglicky		Anglicky	
Afghanistan	50	China	50	Guam	60
Algeria	50	Colombia	60	Grenada	50
Angola	50	Congo	50	Guatemala	60
Antiqua	50	Costa Rica	60	Guinea	50
Argentina	50	Cuba	60	Gayana	50
Australia	50	Cyprus	50	Haiti	60
Austria	50	Czechoslov-akia	50	Hawaii	60
Azores	50	Dahomey	50	Honduras	60
Bahamas	60	Den mark	50	Hong Kong	50
Bahrain	60	Dominican	60	Hungary	50
Bangladesh	50	Dubai	50	Ice land	50
Babados	50	Ecuador	60	India	50
Belgium	50	Egypt	50	Indonesin	50
Bermuda	60	El Salvador	60	Iran	50
Bolivia	50	Equatorial Guinea	50	Iraq	50
Botswana	50	Ethiopia	50	Ireland	50
Brazil	50 60	Faeroe Island	50	Isle of Man	50
Bulgaria	50	Fiji	50	Israel	50
Burma	50	Finland	50	Italy	50
Burundi	50	France	50	Ivory Coast	50
Cambodia	50	French Guiana	50	Jamaica	50
Cameroon	50	Gabon	50	Japan	50 60
Canada	60	Gambia	50	Jordan	50
CanaryIsland-d	50	Germany	50	Kenya	50
Central Africa Rep.	50	Ghana	50	Korea	60
Ceylon	50	Gibraltar	50	Kuwait	50
Chad	50	Great Britain	50	Lebanon	50
Channel Island	50	Greece	50	Lesotho	50
Chile	50	Greenland	50	Liberia	60
Libya	50	Oman	50	Syria	50
Luxembourg	50	Pakistan	50	Tahiti	60
Macao	50	Panama	60	R.O.C. Taiwan	60
Madeiral	50	Paraguay	50	Tanzania	50
Majokca Island	50	Peru	60	Thailand	50
Malagasy	50	Philippines	60	Togo Rep.of	50
Malawi	50	Poland	50	Tonga	50
Malaysia	50	Portugal	"	Trinidad	60

Region nebo země	Frekvence	Region nebo země	Frekvence	Region nebo země	Frekvence
Anglicky		Anglicky		Anglicky	
Mali Rep.	50	Puerto Rico	60	Tobago	60
Malta	50	Qatar	50	Tunisia	50
Martinique	50	Rhodesia	50	Turkey	50
Mauritania	50	Romania	50	Uganda	50
Mauritius	50	Rwanda	50	USA.	60
Mexico	60	Saudi Arabia	50 60	USSR	50
Monaco	50	Scotland	50	United Kingdom	50
Montserrat	60	Senegal	50	Upper Volta	50
Morocco	50	Sierra Leone	50	Uruguay	50
Mozambique	50	Singapore	50	Venezuela	60
Nepal	50	Somalia	50	Viet-Nam	50
Netherlands	50	South Africa Rep.	50	Virgin Island	60
New Caledonia	50	Spain	50	Western Samoa	50
New Zealand	50	Sri Lanka	50	Yeman(Aden)	50
Nicaragua	60	Sudan	50	Yemen(Arab)	50
Niger	50	Surinam	60	Yugoslavia	50
Nigeria	50	Swaziland	50	Zaire Rep. of	50
Norway	50	Sweden	50	Zambia	50
Okinawa	60	Switzerland	50		